



Bringer naturens balanse innendørs Takmontert air-e nanoe™-generator

Fjerner vond lukt og hemmer visse typer bakterier, virus, mugg, pollen og allergener for å gi bedre inneluftkvalitet

- nanoe™ X-teknologi
- Stille drift
- Lavt strømforbruk



nanoe™ X, en teknologi med hydroksylradikaler som gir ekstra fordeler.

Hydroksylradikaler (også kalt OH-radikaler) finnes i rikelige mengder i naturen og hemmer forurensning, virus og bakterier, samtidig som de rengjør og fjerner vond lukt.

Våre daglige innendørs- og utendørsaktiviteter medfører lukter og dufter som kan påvirke komforten. Også forurensende stoffer vi tar med oss inn, kan ha negativ innvirkning på oss, og mugg vokser raskt når det er fuktig, noe som kan forårsake allergiske problemer hos enkelte.

nanoe™ X



Røyk og lukt



Bakterier og virus



Mugg



Pollen

FV-15CSD1G air-e nanoe™ X-enheten genererer 4,8 billioner nanoe™ per sekund for bedre luftkvalitet og komfort.



Bring naturens balanse innendørs med Panasonics unike nanoe™ X-teknologi som er innebygd i air-e (nanoe™ Generator)



Hjem



Hoteller



Butikker



Eldreomsorg



Barnehager/skoler



Treningsstudioer



Kontorer



Sykehus



Restauranter

Panasonics nanoe™ X-teknologi tar dette et skritt videre og bringer naturens eget rengjøringsmiddel – hydroksylradikaler – innendørs for å skape et ideelt miljø

nanoe™ X har egenskaper som gjør at flere typer forurensning kan forebygges, for eksempel bakterier, virus, mugg, allergener, pollen og noen skadelige stoffer.

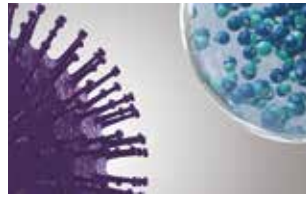

1 | nanoe™ X fanger forurensning.

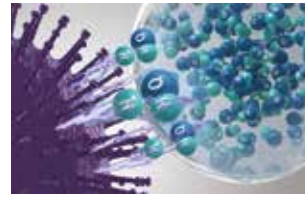

2 | Hydroksylradikaler denaturerer proteiner i forurensende stoffer.

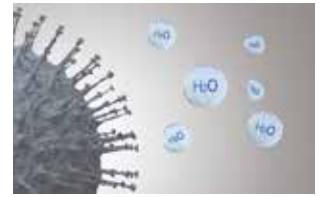

3 | Aktiviteten til forurensende stoffer hemmes.

Hva er unikt med nanoe™ X?

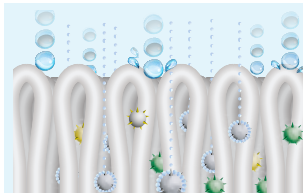

Effektiv på tekstiler og overflater. Med en størrelse på en milliarddel meter er nanoe™ X mye mindre enn damppartikler og kan trenge dypt inn i tekstiler for å fjerne lukt.



Lengre levetid. nanoe™ X finnes i ørsmå vannpartikler, har en levetid på 600 sekunder og kan enkelt spre seg rundt i rommet.



Store mengder. nanoe™ X Generator produserer 4,8 billioner hydroksylradikaler per sekund.



Vedlikeholdsfri. nanoe™ X er en filterfri løsning som verken trenger service eller vedlikehold.

7 effekter av nanoe™ X – Panasonics unike teknologi

Fjerner vond lukt



Lukt

Hemmer dannelsen av 5 typer forurensende stoffer



Bakterier og virus



Mugg



Allergener



Pollen



Farlige stoffer



Hud og hår

Tilfører fuktighet

* Se <https://aircon.panasonic.eu> for mer informasjon og valideringsdata.

Testede effekter av nanoe™ X

Bakterier og virus

SARS-CoV-2

· 99,9 % hemming¹⁾

Influenzavirus (subtype H1N1)

· 99,9 % hemming²⁾

- 1) Nytt koronavirus [SARS-CoV-2] > [Testorganisasjon] Texcell (Frankrike) [Testobjekt] Adherert nytt koronavirus [SARS-CoV-2] [Testvolum] 45 l lukket boks [Testresultat] 99,9 % hemming på 2 timer [Testrapport] 1140-01 A1
2) Adherert virus [Influenzavirus, subtype H1N1] > [Testorganisasjon] Kitasato Research Center for Environmental Science [Testobjekt] Influenzavirus [subtype H1N1] [Testvolum] 1000 l lukket boks [Testresultat] 99,9 % hemming på 2 timer [Testrapport] 21_0084_1
3) Fjerningseffekt for lukt som har festet seg [sigarettøyk] > [Testorganisasjon] Panasonic Product Analysis Center [Testobjekt] Røyklukt som har festet seg [Testvolum] Ca. 24m³ laboratorium [Testresultat] Luktintensitet redusert med en faktor på 2,4 på 12 minutter [Testrapport] 4AA33-160615-N04

Ytelsen til nanoe™ X kan variere i virkelige omgivelser og forventes kun i rommet der enheten er plassert. Ytelsen varierer avhengig av romstørrelse, miljø og bruk, og det kan ta flere timer før full effekt oppnås. nanoe™ X er ikke medisinsk utstyr.

Lukt

nanoe™ X Generator kan redusere lukten av sigarett-røyk med en faktor på 2,4 på 12 minutter.

Fjerningseffekt for lukt som har festet seg (sigarettøyk)³⁾

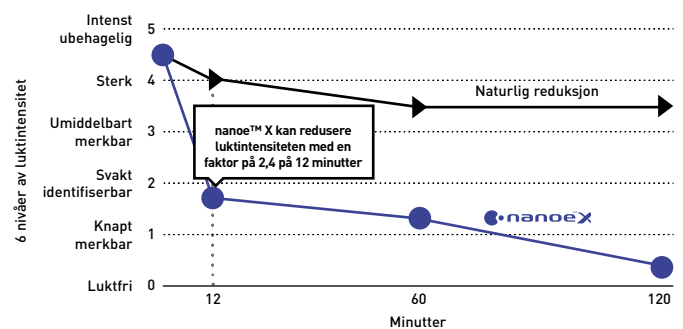

Se følgende nettsted for mer informasjon og valideringsdata.

nanoe™ X-casestudier



Tannlegekontor. Frankrike



Matmarked. Spania

Tannlegekontor. Frankrike: Forespørsel fra kunde om å styre inneluftkvaliteten for å sikre god hygiene- og luktkontroll.

Matmarked. Spania: nanoe™ X ble valgt som rensesystem for å sikre renere lufttilførsel på et matmarked.

FV-15CSD1G. Takmontert air-e nanoe™-generator

- nanoe™ X-teknologi
- Stille drift. Svært støysvak – ved 27 dB(A)
- Lavt strømforbruk
- Enkel installasjon
- Kompakt og moderne design

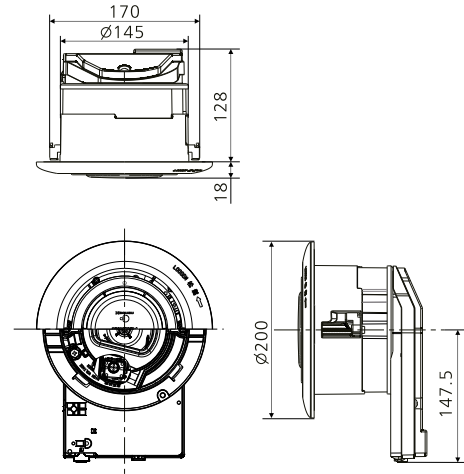

Modell	Spenning		Luftvolum		Forbruk	Støy	Vekt
	V	Hz	m³/t	CFM	W	dB(A)	kg
FV-15CSD1G	220	50	15	8,8	4	23,5	1,1
	230	50	16	9,4	4	25,5	1,1
	240	50	17	10	4	27	1,1

Én enhet passer for ca. 20 m² (med en takhøyde på 3 m)

Eksempel: 3 air-e-enheter kreves for en romstørrelse på 60 m².

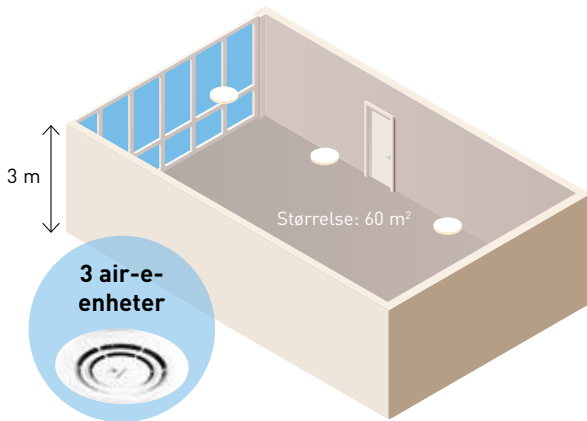

Concentration Simulator er klar

Se hvordan nanoe™ X fyller rommet.



Panasonic er totalleverandør av løsninger for inneluftkvalitet.

Panasonic tilbyr en komplett HVAC-løsning for inneluftkvalitet, både for boliger og næringsbygg.



air-e™

Varme og kjøling

Ventilasjon

Kontroll av ventilasjonsanlegg

Panasonic

Logg på her for å finne ut hvordan Panasonic kan hjelpe deg: www.aircon.panasonic.eu

Panasonic Nordic, tilknyttet Panasonic Marketing Europe GmbH
Panasonic Heating & Ventilation Air-conditioning Europe
Koppholen 19 | 4313 Sandnes | Norway



heating & cooling solutions